

# DENON

## AVR-X1000

INTEGRATED NETWORK AV RECEIVER

# Getting Started

ENGLISH

FRANÇAIS

ESPAÑOL

Mise en route/ Antes de empezar

# Bienvenido

Gracias por elegir un receptor AV Denon. En esta guía encontrará instrucciones paso a paso que le ayudarán a configurar su receptor AV.

## En caso de problemas de configuración:

Si necesita más ayuda para solucionar algún problema, póngase en contacto con el servicio de atención al cliente de Denon en su región.

### **1-855-MY.Denon**

1-855-693-3666

Para obtener ayuda, llame de 9:00 a 20:00, de lunes a viernes, EST (hora del Este de EE. UU.)

Para consultar las preguntas más frecuentes, visite el sitio

[www.usa.denon.com/FAQ](http://www.usa.denon.com/FAQ)

---



Solo para EE.UU. y Canadá

# Antes de empezar

## Contenido de la caja

 <p>Micrófono con base</p>	 <p>Mando a distancia</p>	 <p>Pilas R03/AAA</p>	
 <p>Receptor</p>		 <p>Cable de alimentación</p>	
 <p>Etiqueta de cable</p>	 <p>Instrucciones de seguridad</p>	 <p>Antes de empezar</p>	 <p>Manual del usuario</p>

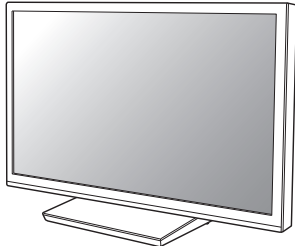
## Elementos requeridos para la instalación

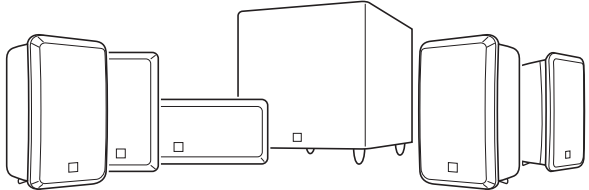
 <p>TV</p>	 <p>Cable HDMI</p>
 <p>Sistemas de altavoces</p>	



Tenga en cuenta que las ilustraciones de este manual se ofrecen con fines explicativos y pueden no corresponderse con la unidad real.

# Configuración

El proceso de configuración consta de tres pasos.

- 1** Colocar las pilas en el mando a distancia
- 2** Conectar el receptor al TV
- 3** Seguir las instrucciones del Asistente para la configuración que irán apareciendo en pantalla

## 1 Colocación de las pilas en el mando a distancia

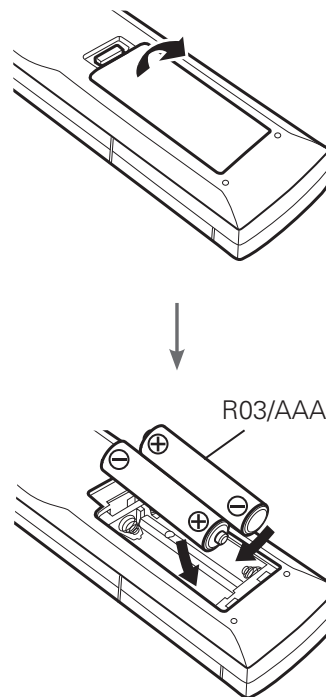

## 2 Conexión del receptor al TV

❑ Coloque el receptor cerca del TV.

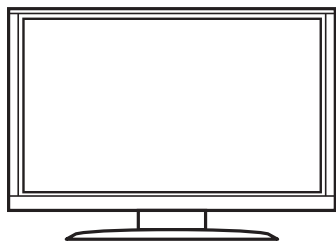

TV

❑ Conecte el receptor al TV con un cable HDMI.

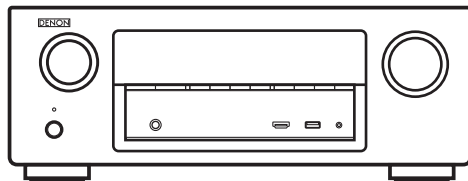

Receptor

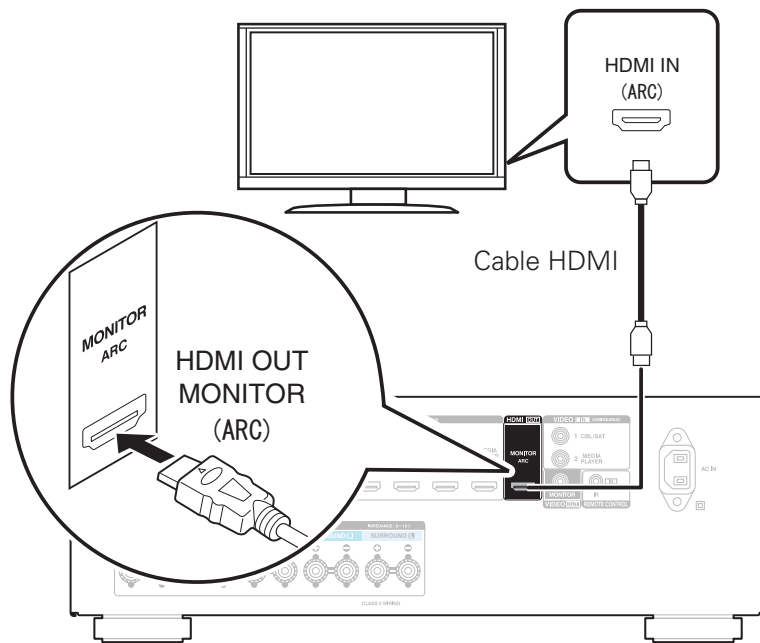

Receptor (Panel trasero)

❑ **Encienda el TV.**

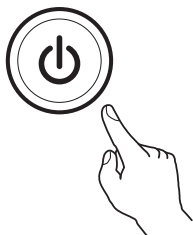
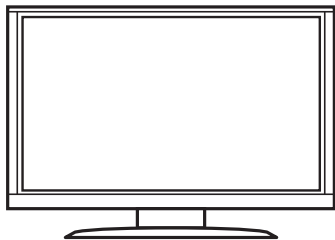

Mando a distancia del TV

❑ **Seleccione la entrada HDMI adecuada del TV.**

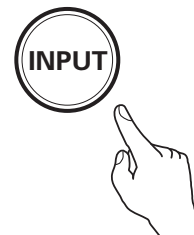
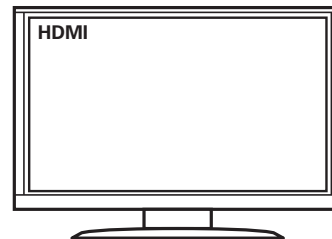

Mando a distancia del TV

## ❑ Encienda el receptor.

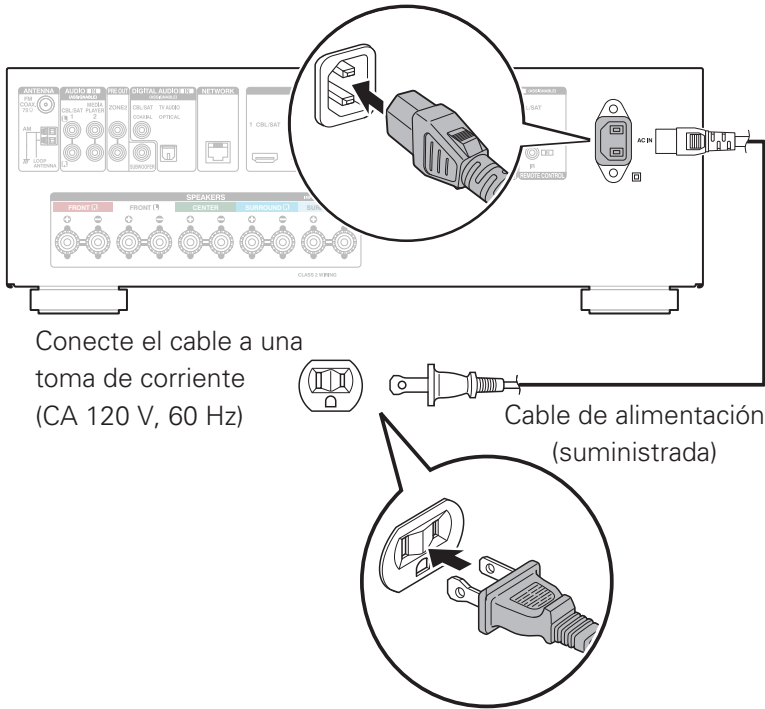

- Encienda el receptor como se indica a continuación.

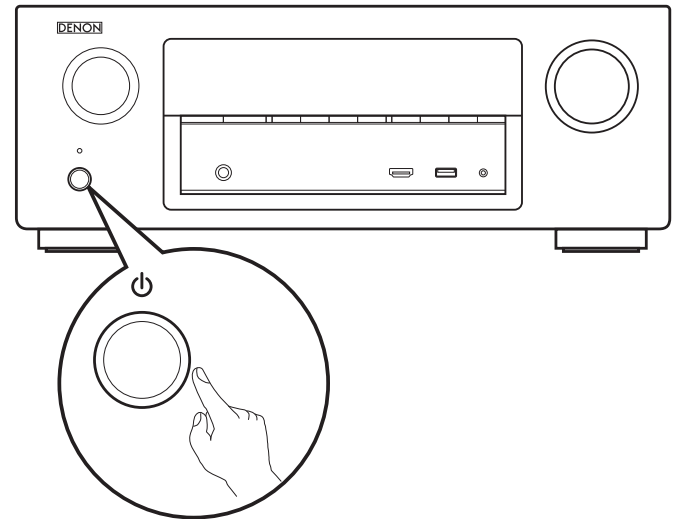

### 3 Seguir las instrucciones del Asistente para la configuración que irán apareciendo en pantalla

El Asistente para la configuración le guiará por el proceso de conexión y configuración de los altavoces y demás componentes a su receptor Denon. Utilice el mando a distancia y siga las instrucciones que irán apareciendo en la pantalla.

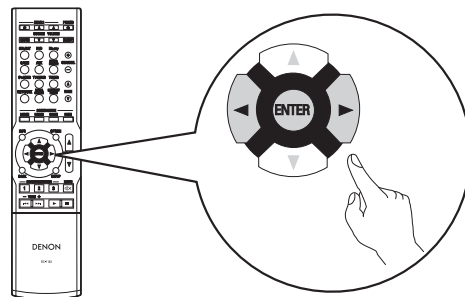
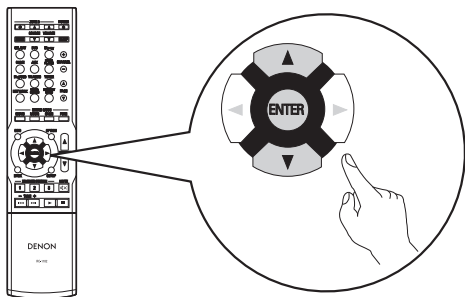
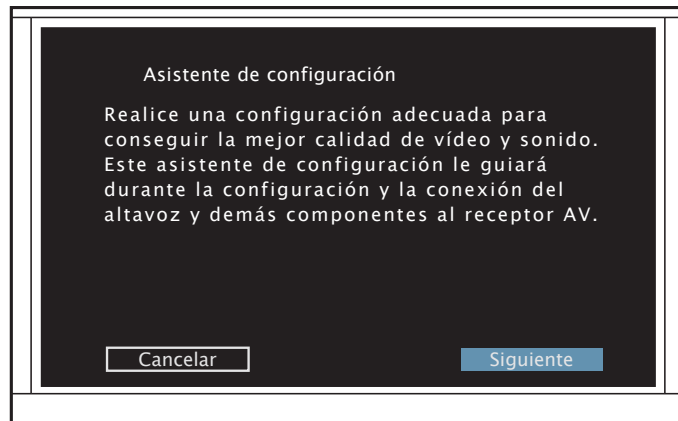



# Manual del usuario

El disco CD-ROM incluido contiene una versión en formato Adobe PDF del Manual del usuario completo para el receptor AV. Consulte este manual para obtener información más detallada sobre la configuración y el funcionamiento del receptor y sus características.

## 1 Introduzca el disco en el PC.

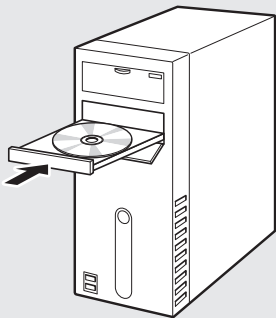

## 2 Siga las instrucciones de la pantalla o haga doble clic en el archivo PDF.

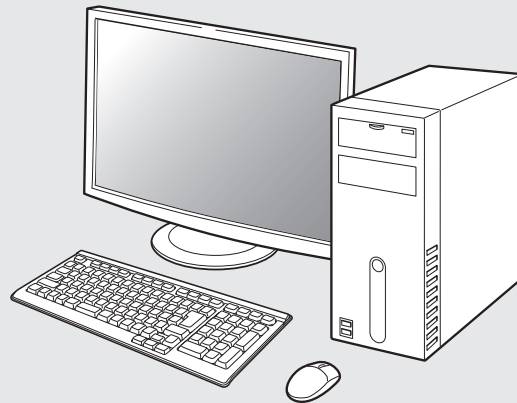

Nombre del producto : Receptor AV Integrado en red  
Número de modelo : AVR-X1000

**DENON**

[www.denon.com](http://www.denon.com)

D&M Holdings Inc.  
Printed in China 5411 11010 00AD